

Электрический
накопительный
водонагреватель

Модели:

*Только вертикальная
установка*

*Возможность как верти-
кальной, так и горизон-
тальной установки.*

SWH FSM5 30 V
SWH FSM5 50 V
SWH FSM5 80 V
SWH FSM5 100 V

SWH FSM3 30 VH
SWH FSM3 50 VH
SWH FSM3 80 VH
SWH FSM3 100 VH

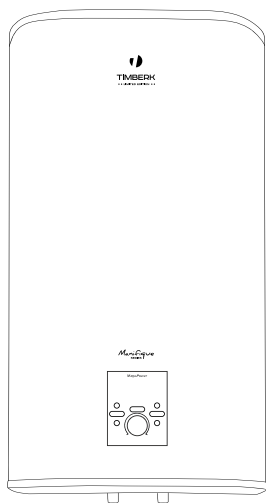

FSM5

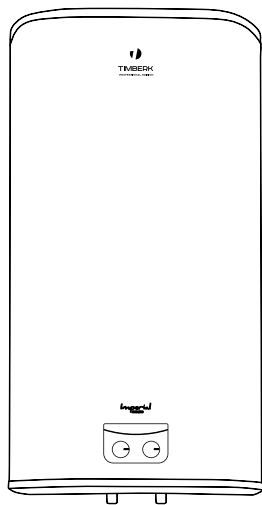

FSM3

Руководство по эксплуатации включает в себя гарантийный талон

Производитель вправе менять внешний вид прибора и цветовую гамму прибора без специального уведомления.

СОДЕРЖАНИЕ

1. Важная информация	2
2. Меры предосторожности	3
3. Назначение прибора	4
4. Рабочие характеристики	4
Технические характеристики	4
Размерные характеристики	5
5. Описание водонагревателя	6
6. Комплект поставки	7
7. Установка водонагревателя	7
Местоположение	7
Способы монтажа водонагревателя	8
Монтаж водонагревателя	9
Подключение к водопроводной магистрали	10
Подключение к электрической сети	10
УЗО (устройство защитного отключения)	11
8. Управление водонагревателем	11
Панель управления	11
Эксплуатация водонагревателя	12
9. Обслуживание	16
10. Устранение неисправностей и коды ошибок	17
11. Электрическая принципиальная схема	18
12. Гарантийный талон	20

Уважаемый покупатель!

Благодарим Вас за удачный выбор. Вы приобрели электрический накопительный водонагреватель Timberk. Он прослужит Вам долго.

Электрические накопительные водонагреватели Timberk подготовят большое количество горячей воды и будут поддерживать заданную температуру автоматически. Они идеально подходят для снабжения горячей водой загородных домов, коттеджей, бань и прочих индивидуальных бытовых помещений.

1. ВАЖНАЯ ИНФОРМАЦИЯ

Просим внимательно ознакомиться с руководством по эксплуатации перед использованием водонагревателя.

В данном руководстве по эксплуатации содержится важная информация, касающаяся Вашей безопасности, а также рекомендации по правильному использованию прибора и уходу за ним. Сохраните руководство по эксплуатации вместе с гарантийным талоном, кассовым чеком, по возможности, картонной коробкой и упаковочным материалом. В данном руководстве по эксплуатации описываются разные виды данного типа устройства.

Приобретенный Вами водонагреватель может несколько отличаться от описанного в руководстве, что не влияет на способы использования и эксплуатации.



ВНИМАНИЕ!

Важные меры предосторожности и инструкции, содержащиеся в данном руководстве, не включают всех возможных режимов и ситуаций, которые могут встречаться. Необходимо понимать, что здравый смысл, осторожность и тщательность являются факторами, которые невозможно «встроить» ни в один продукт.



ВНИМАНИЕ!

Эти факторы должен учитывать человек, который заинтересован в надлежащей эксплуатации устройства. Изготовитель не несет ответственности в случае повреждения прибора или его отдельных частей во время транспортировки, в результате неправильной установки, в результате колебаний напряжения, а также в случае, если какая-либо часть прибора была изменена или модифицирована.

2. МЕРЫ ПРЕДОСТОРОЖНОСТИ

При использовании водонагревателя, необходимо соблюдать ряд мер предосторожности. Неправильная эксплуатация в силу игнорирования мер предосторожности может привести к причинению вреда здоровью пользователя и других людей, а также нанесения ущерба их имуществу.

1. Любой электроприбор должен находиться под наблюдением во время его эксплуатации, особенно, если неподалёку от него находятся дети. Внимательно следите за тем, чтобы дети не прикасались к прибору.
2. Перед установкой водонагревателя, не подключая его к электросети, проверьте и убедитесь, что сетевая розетка для водонагревателя имеет контакт заземления и правильно заземлена. При отсутствии заземляющего контура в вашей электросети эксплуатация водонагревателя опасна для жизни.
3. Подключайте водонагреватель только к сети ~230В/50Гц. При необходимости выясните характеристики своей сети у поставщиков электроэнергии.
4. Во избежание перегрева и риска возникновения пожара, а также повреждения внутренней электрической сети, не изменяйте длину сетевого шнура и не подключайте водонагреватель через электрические удлинители.
5. Запрещается включать водонагреватель, если он не наполнен водой или если обнаружена непроходимость воды через предохранительный клапан.
6. Никогда не используйте водонагреватель, если он неисправен.
7. Не снимайте крышки водонагревателя во время его работы.

8. Незамедлительно отключите водонагреватель от электрической сети, если от него идут странные звуки, запах или дым.

9. Всегда отключайте водонагреватель от электрической сети во время грозы.

10. Перед началом чистки и технического обслуживания водонагревателя всегда отключайте его от электрической сети. Чистку и техническое обслуживание производите в соответствии с указаниями данного руководства по эксплуатации.

11. Не используйте опасные химические вещества для чистки водонагревателя и не допускайте их попадания на него.

12. Во избежание опасности поражения электрическим током, поврежденный сетевой шнур должен меняться только в авторизованных сервисных центрах изготовителя, квалифицированными специалистами.

13. Во избежание опасности поражения электрическим током не размещайте шнур питания рядом с нагревательными приборами и легковоспламеняющимися или горючими веществами.

14. Поскольку температура воды в водонагревателе может достигать 75°C, при использовании водонагревателя не следует подставлять части тела под горячую воду при первом включении. Для предотвращения ожогов правильно отрегулируйте температуру вытекающей воды.

15. Не используйте водонагреватель, в целях, не предусмотренных этим руководством по эксплуатации.

16. Не используйте водонагреватель во взрывоопасной или коррозионной среде. Не храните рядом с прибором бензин и другие летучие легковоспламеняющиеся жидкости это очень опасно!

17. Запрещено вносить изменения в конструкцию водонагревателя или модифицировать его.

18. Любые сервисные работы должны производиться специализированной организацией, квалифицированными специалистами. Неправильная установка может повлечь за собой отказ в гарантийном обслуживании.

19. Водонагреватель не предназначен для использования лицами (включая детей) с ограниченными физическими, сенсорными или умственными возможностями, обладающими недостаточным опытом и знаниями, если они не находятся под наблюдением и не получили инструкций по использованию устройства от лица, ответственного за их безопасность. Необходимо, следить, чтобы дети не играли с прибором.

3. НАЗНАЧЕНИЕ ПРИБОРА

Электрический водонагреватель накопительного типа предназначен для нагрева поступающей из водопровода холодной воды. Он применяется в бытовых целях.

4. РАБОЧИЕ ХАРАКТЕРИСТИКИ

Основные особенности

1. Полностью автоматическое управление: автоматический нагрев воды, постоянный автоматический контроль температуры воды.

2. Система защиты:

- Drop Defense - защита от протечки и избыточного давления внутри бака (предохранительный клапан)

- HOT Defense - двухуровневая защита от перегрева (температурный датчик и ограничитель температуры)

Все системы защиты являются надежными и безопасными.

3. Трубки нагревательных элементов спроектированы с учетом большой тепловой нагрузки: безопасные, надежные, с увеличенным сроком службы.

4. Пенополиуретановая NON CFC теплоизоляция увеличенной толщины: отличная тепловая изоляция, которая позволяет эффективно сохранять накопленное тепло и экономить электроэнергию.

5. Температурный контроллер: точное и надежное управление температурой воды.

6. Внутренний резервуар и все внутренние компоненты выполнены из нержавеющей стали SUS 304 с толщиной стенок 1,2 мм.

7. Водонагреватель оснащен анодным стержнем для защиты от коррозии внутреннего резервуара и уменьшения образования накипи на нагревательном элементе.

Технические характеристики

Технические характеристики водонагревателя приведены в таблице 1, 2.

Таблица 1

Наименование	Ед. изм.	SWH FSM5 30 V	SWH FSM5 50 V	SWH FSM5 80 V	SWH FSM5 100 V
Параметры электропитания	В/Гц	220-230~/50	220-230~/50	220-230~/50	220-230~/50
Номинальная сила тока	А	11,4	11,4	11,4	11,4
Номинальная потребляемая мощность	Вт	2500	2500	2500	2500
Мощность по ступеням	Вт	1000/1500/2500	1000/1500/2500	1000/1500/2500	1000/1500/2500
Объем	л	30	50	80	100
Номинальное давление	МПа	0,7	0,7	0,7	0,7
Класс влагозащиты	-	IPX4	IPX4	IPX4	IPX4
Класс защиты	-	I	I	I	I
Время нарева при Δ 30 °С	мин	22	36	58	64
Размеры прибора	мм	552x430x233	835x430x233	989x516x270	1200x516x270
Вес	кг	9,8	13,4	18,9	23,4
Фактическое годовое потребление электроэнергии	кВт·ч	335,8	452,6	481,8	518,3
Постоянные суточные потери	кВт·ч / сут	0,98	1,23	1,33	1,45

Таблица 2

Наименование	Ед. изм.	SWH FSM3 30 VH	SWH FSM3 50 VH	SWH FSM3 80 VH	SWH FSM3 100 VH
Параметры электропитания	В/Гц	220-230~/50	220-230~/50	220-230~/50	220-230~/50
Номинальная сила тока	А	11,4	11,4	11,4	11,4
Номинальная потребляемая мощность	Вт	2500	2500	2500	2500
Мощность по ступеням	Вт	1000/1500/2500	1000/1500/2500	1000/1500/2500	1000/1500/2500
Объем	л	30	50	80	100
Номинальное давление	МПа	0,7	0,7	0,7	0,7
Класс влагозащиты	–	IPX4	IPX4	IPX4	IPX4
Класс защиты	–	I	I	I	I
Время нагрева при $\Delta 30$ °С	мин	22	36	58	64
Размеры прибора	мм	552x430x233	835x430x233	989x516x270	1200x516x270
Вес	кг	9,20	12,6	16,8	20,0
Фактическое годовое потребление электроэнергии	кВтч	335,8	452,6	481,8	518,3
Постоянные суточные потери	кВтч / сут	0,98	1,23	1,33	1,45

Размерные характеристики



Рис. 1

Размерные характеристики водонагревателя (в мм) согласно рис. 1, рис. 2 приведены в таблице 3.

Таблица 3

	Объем, л	A	B	C	D	E	F	G	H
SWH FSM5/ SWH FSM3 серии	30	543	552	240	233	430	20	73	-
	50	825	875	500	233	430	20	73	-
	80	979	989	450	270	516	20	91,5	-
	100	1190	1200	550	270	516	20	91,5	-

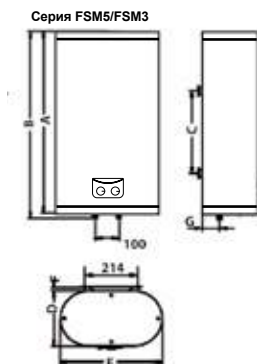
5. ОПИСАНИЕ ВОДОНАГРЕВАТЕЛЯ

На рис. 3 представлено устройство водонагревателя вертикального типа на примере серии FSM5

Серия FS5/FSM3



Рис. 2

16*

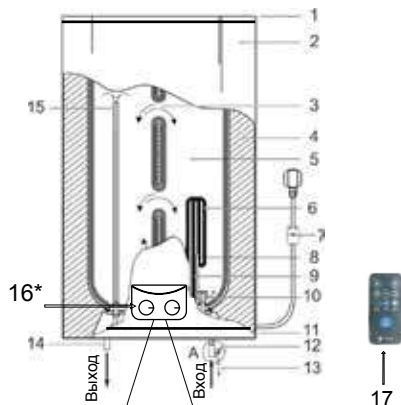

Панель управления FS3

16*



Панель управления FSM5

- 1 - Верхняя комбинированная защитная крышка
- 2 - Внешний декоративный корпус
- 3 - Система переливов
- 4 - Теплоизоляционный слой из пенополиуретана
- 5 - Внутренний резервуар
- 6 - Нагревательный элемент
- 7 - Сетевой шнур с эл. вилкой и УЗО
- 8 - Трубка температурного датчика
- 9 - Защитный магниевый анод
- 10 - Входной патрубков с рассекателем
- 11 - Нижняя комбинированная защитная крышка
- 12 - Комбинированный предохранительный клапан (требуется обязательная установка на патрубок подачи холодной воды) Поз. А
- 13 - Аварийный слив избыточного давления воды (при работе водонагревателя возможно слабое подтекание воды из отверстия аварийного слива. Это нормально)
- 14 - Патрубок выхода горячей воды
- 15 - Верхняя часть патрубка забора горячей воды
- 16 - Панель управления
- 17 - Пульт управления (для серий FSM5)

6. КОМПЛЕКТ ПОСТАВКИ

1. Водонагреватель - 1 шт.
2. Анкерный болт - 2 шт. (для моделей 30/50 л.); 4 шт. (для моделей 80/100 л.)
3. Предохранительный клапан - 1 шт.
4. Сливная трубка - 1 шт.
5. Руководство по эксплуатации и гарантийный талон - 1 шт.
6. Упаковка - 1 шт.
7. Пульт управления - 1 шт. (для серий FSM5)

7. УСТАНОВКА ВОДОНАГРЕВАТЕЛЯ

Местоположение

1. Электрический водонагреватель следует устанавливать на прочной стене.
2. Стена, на которой устанавливается электрический водонагреватель, должна выдерживать, как минимум, двойной вес водонагревателя, полностью заполненного водой, на стене должны отсутствовать трещины и другие повреждения. В противном случае необходимо принять меры для усиления крепления или установить водонагреватель на специальной опоре.
3. Если ванная комната слишком маленькая, водонагреватель можно установить в другом месте, закрытом от прямого солнечного света и недоступном для попадания влаги. Однако для снижения потерь тепла в трубопроводах место установки водонагревателя должно находиться как можно ближе к месту использования горячей воды.



ВНИМАНИЕ!

Водонагреватель должен быть установлен на вертикальную стену строго в том положении, как указано на рис. 3, 4 (серия FSM5/FSM3 – в вертикальном положении, серия FSM3 – в горизонтальном). Установка прибора в любом другом положении или перекос относительно вертикали или горизонтали неизбежно приведет к выходу водонагревателя из строя, созданию аварийной обстановки и рассматривается производителем как негарантийный случай.

Водонагреватель серии SWH FSM3 возможно использовать в горизонтальном положении, при этом водяные патрубки должны располагаться с левой стороны водонагревателя.

Примечание!

При использовании в горизонтальном положении вода из водонагревателя полностью не сливается, поэтому для её полного слива водонагреватель необходимо перевернуть вертикально

Способы монтажа водонагревателя

Способ монтажа водонагревателя для одной точки потребления представлен на рис. 3 на примере серии FSM3



Рис. 3

1. Сетевой шнур с УЗО
2. Выходной патрубок
3. Кран регулировки потока горячей воды*
4. Смеситель*
5. Душевая насадка*
6. Кран регулировки потока холодной воды*
7. Сливная трубка
8. Комбинированный предохранительный клапан
9. Входной патрубок
10. Отсечной кран водопроводной магистрали*
11. Водопроводная магистраль

* не входит в комплект поставки

Способ монтажа водонагревателя для нескольких точек потребления на примере серии FSM3 представлен на рис.4.

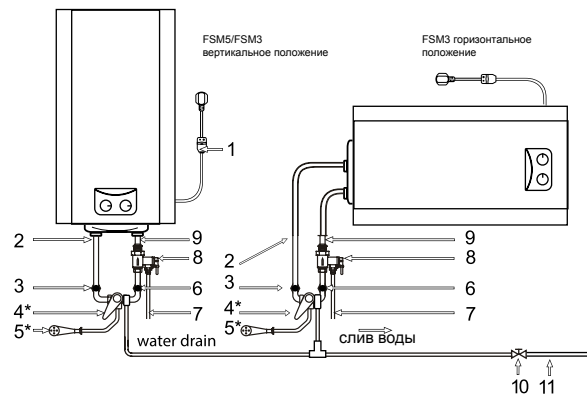

Рис. 4

1. Сетевой шнур с УЗО
2. Комбинированный предохранительный клапан
3. Кран входа холодной воды *
4. Смеситель *
5. Душевая насадка *
6. Отсечной кран водопроводной магистрали*
7. Сливная трубка
8. Водопроводная магистраль
9. Ванна *
10. Тройник*
11. Магнийевый анод- патрубков для слива воды

13. Входной патрубков
14. Выходной патрубков

* не входит в комплект поставки

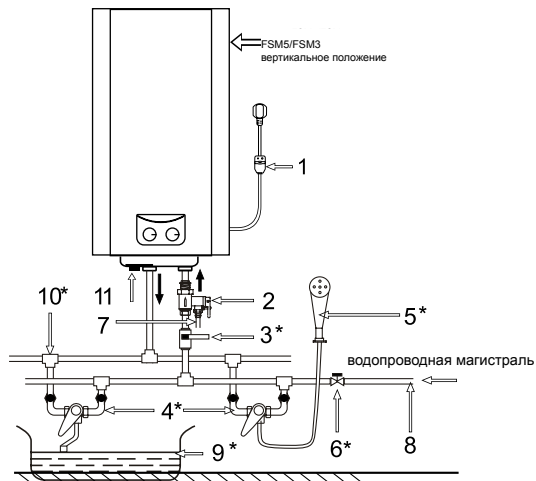
Монтаж водонагревателя



ПРИМЕЧАНИЕ!

Пожалуйста, для установки водонагревателя используйте принадлежности, предоставленные производителем. Электрический водонагреватель нельзя крепить на стене до того, как вы убедитесь, что кронштейн установлен надёжно и прочно. В противном случае электрический водонагреватель может упасть со стены, что может привести к его повреждению и даже к серьёзным происшествиям с причинением вреда здоровью и получением травм. При определении точек для отверстий под анкерные болты следует предусмотреть свободное пространство между нижней частью водонагревателя и полом не менее 0,6 м, а для серии FSM3 при горизонтальном расположении ещё и свободное пространство между боковой крышкой с левой стороны и стеной для обеспечения удобства технического обслуживания при необходимости его проведения

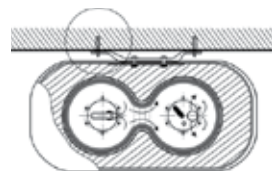

(вид сверху)
для серии FSM5/FSM3

Рис.6



Рис. 5

1. Электрический водонагреватель следует устанавливать на прочной стене. Если прочность стены не позволяет удерживать вес, равный двойному весу общего веса водонагревателя, полностью заполненного водой, его следует устанавливать на специальной опоре.

2. После того, как вы выбрали правильное место установки водонагревателя, определите точки для отверстий под распорные болты с крюками (определяются в соответствии со спецификацией прибора, который вы выбрали). Просверлите в стене два отверстия соответствующей глубины с использованием сверла, подходящего по размеру под распорные болты, прилагаемые к водонагревателю,

вставьте винты, поверните крюк вверх, плотно затяните гайки и затем повесьте электрический водонагреватель на эти крюки

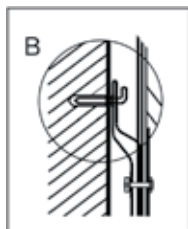
(см. Рис.5).

3. Прикрепите сетевую розетку к стене. Требования к розетке следующие: 230V/16A, однофазная, трёхпроводная. Рекомендуется разместить розетку с правой стороны выше водонагревателя.

4. Если ванная комната слишком маленькая, водонагреватель можно установить в другом месте, закрытом от прямого солнечного света и недоступном для попадания влаги. Однако для снижения потерь тепла в трубопроводах место установки водонагревателя должно находиться как можно ближе к месту использования горячей воды.



ПРИМЕЧАНИЕ:

В местах или на стене, куда может попасть вода, высота установки электрической розетки должна быть не менее 1,8 м.

Подключение к водопроводной магистрали

1. Нагреватель подключается к водопроводной сети с давлением минимум 0,1 МПа, максимум 0,7 МПа



ПРИМЕЧАНИЕ!

Водонагреватель является прибором, действующим таким образом, что давление воды в водонагревателе, соответствует давлению воды в водопроводной магистрали. Если в магистрали давление превышает 0,7 МПа, то следует смонтировать перед водонагревателем редуктор давления, чтобы давление не превышало 0,7 МПа.

2. Для подключения водонагревателя к водопроводу применяются трубы диаметром G1/2.

3. Для предотвращения протечки при подсоединении труб используйте резиновые уплотнительные прокладки на резьбовых окончаниях труб.

4. На входной патрубок обозначенный голубым цветом и стрелкой направления течения воды накрутите предохранительный клапан так, чтобы течение воды совпадало с направлением стрелки на корпусе клапана. На отверстие сброса давления предохранительного клапана (см. рис. 11) оденьте дренажную трубку для отвода воды (возможно появление при нагревании) в канализацию.



ПРИМЕЧАНИЕ:

Между предохранительным клапаном и входным патрубком нельзя монтировать дополнительные приспособления, например, отсечной кран.

5. Нагреватель со смонтированным клапаном подключить к водопроводной сети - в месте подведения воды установить отсечной кран.

6. К выходному патрубку, обозначенному красным цветом, подсоединить желаемое количество точек потребления.

7. Открыть отсечной кран и один из разборных кранов. После наполнения резервуара, о чем свидетельствует вытекание воды из разборного крана, закрыть разборный кран и проверить герметичность всех соединений.



ВНИМАНИЕ!

Если вода в месте установки содержит большое количество солей кальция, марганца или железа, то необходимо в подводящей системе смонтировать соответствующий фильтр для снижения количества накипи в резервуаре и на нагревательном элементе.

Подключение к электрической сети



ВНИМАНИЕ!

Перед подключением накопительного водонагревателя убедитесь в том, что водонагреватель заземлен надлежащим образом. Правильное заземление важно для минимизации ударов током и опасности возгорания. Шнур питания оснащён вилкой, с контактом заземления. Устройство должно использоваться с правильно заземленной сетевой розеткой. Если розетка, которую Вы планируете использовать, не заземлена соответствующим образом или защищена предохранителем с задержкой на срабатывание или прерывателем цепи, свяжитесь с квалифицированным электриком для установки правильной розетки.

1. Водонагреватель рассчитан на подключение к электрической сети с однофазным напряжением 230 В. Перед подключением убедитесь, что параметры электросети в месте подключения соответствуют параметрам, указанным на маркировочной табличке с техническими данными прибора. При установке водонагревателя следует соблюдать действующие правила электробезопасности.

2. Электрическая розетка должна быть рассчитана на номинальный ток не ниже 16А, электрический кабель с жилой сечением не менее 3х2,5 мм² (для меди).

Электрические розетка и вилка должны всегда оставаться сухими во избежание утечки электрического тока. Регулярно проверяйте, что электрическая вилка плотно подключена к розетке. Проверку проводите в следующем порядке: вставьте электрическую вилку в розетку, через полчаса работы выключите водонагреватель и выньте

вилку из розетки, проверьте рукой, не нагрелась ли вилка. Если вилка нагрелась до температуры выше 50°C, во избежание повреждений, происшествий, возникновения пожара в результате плохого электрического контакта замените розетку на другую. Это должен делать специалист.

3. Сетевой шнур прибора представляет собой единый блок с УЗО (Устройство защитного отключения).



ВНИМАНИЕ!

Для обеспечения надежной работы и безопасной эксплуатации водонагревателя перед первым включением проверьте правильность его подсоединения к электрической сети переменного тока 230 В. Подключаемый водонагреватель должен быть надежно соединен с заземляющим контуром вашей электрической сети. Использование водонагревателя без заземления опасно для жизни.

УЗО (устройство защитного отключения) (рис. 6)

1. Подключите сетевой шнур к сети, индикатор (1) загорится.
2. Для тестирования нажмите кнопку (2), напряжение перестанет подаваться, индикатор (1) погаснет и кнопка перезапуска (3) поднимется вверх.
3. Для перезапуска нажмите кнопку (3), напряжение опять начнет подаваться и индикатор (1) загорится.



Рис. 6



ПРИМЕЧАНИЕ:

- если при нажатии кнопки тестирования (2) напряжение не оклчается и/или индикатор (1) продолжает гореть, это означает, что устройство безопасности УЗО работает некорректно.

- если при нажатии кнопки перезапуска (3) напряжение не подается и/или индикатор (1) не горит, это означает, что водонагреватель работает некорректно. В обоих случаях отключите водонагреватель и позвоните в сервисный центр.

- в целях уменьшения риска поражения током не разбирайте, не удаляйте и не заливайте жидкостью данное устройство.

8. УПРАВЛЕНИЕ ВОДОНАГРЕВАТЕЛЕМ

Панель управления для серии FSM3



Рис. 7

1. Ручка терморегулятора

Используется для установки желаемой температуры нагрева.

2. Ручка переключателя режимов мощности

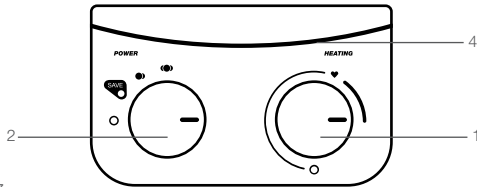
Используется для выбора режима мощности нагрева.

3. Индикатор работы водонагревателя

Если индикатор светится только голубым цветом, значит, водонагреватель подключен к электрической сети, но нагрев воды внутри резервуара не происходит.

Если индикатор светится одновременно голубым и красным цветом, значит, водонагреватель подключен к электрической сети и происходит нагрев воды внутри резервуара.

Эксплуатация водонагревателя для серии FSM3/FSM4

1. Включение

1.1 Сначала откройте один из кранов выхода горячей воды, затем откройте кран подачи холодной воды. Электрический водонагреватель начнет заполняться водой. Когда из крана горячей воды свободно вытекает вода, это означает, что водонагреватель полностью заполнился водой и кран выхода горячей воды можно закрыть.



ПРИМЕЧАНИЕ:

Во время обычной работы кран подачи холодной воды должен быть установлен в положение «ореп» («открыт»).

1.2. Вставьте электрическую вилку водонагревателя в розетку, при этом должна загореться индикаторная лампочка в УЗО и индикатор питания голубого цвета на панели управления.

2. Выбор режима мощности

Для выбора режима мощности нагрева воды установите ручку переключателя режимов мощности в одно из следующих положений:

- «SAVE» - низкая мощность (1000 Вт), при этом, если прибор будет находиться в режиме нагрева, на панели управления загорится индикатор нагрева красного цвета с левой стороны от индикатора питания голубого цвета,

- «●» - средняя мощность (1500Вт), при этом, если прибор будет находиться в режиме нагрева, на панели управления загорится индикатор нагрева красного цвета с правой стороны от индикатора питания голубого цвета,

- «●» - высокая мощность (2500 Вт), при этом, если прибор будет находиться в режиме нагрева, на панели управления одновременно загорятся индикаторы нагрева красного цвета с правой стороны и с левой стороны от индикатора питания голубого цвета.

3. Установка температуры нагрева воды.

3.1. Температуру воды в водонагревателе можно установить в диапазоне от +30 °С до +75 °С.

3.2. Поворачивая ручку терморегулятора по часовой стрелке, вы увеличиваете температуру нагрева воды.

3.3. Поворачивая ручку терморегулятора против часовой стрелки, вы уменьшаете температуру нагрева воды

3.4. Водонагреватель автоматически поддерживает температуры воды. Когда температура воды внутри водонагревателя достигает установленной пользователем температуры, нагрев автоматически выключается, при этом на панели управления светится только индикатор питания голубого цвета.

Когда температура воды внутри водонагревателя понижается ниже установленного уровня, нагрев автоматически включается, при этом на панели управления, в зависимости от выбранной мощности нагрева воды, с левой стороны, с правой стороны или одновременно с 2-х сторон от индикатора питания голубого цвета дополнительно загорается индикатор нагрева красного цвета.

3.5. Установив ручку терморегулятора в положении «♥», вы выберите режим, который соответствует наиболее комфортной температуре нагрева воды в водонагревателе (+58°C (±2°C)), а также наиболее эффективному режиму расхода электроэнергии.



ВНИМАНИЕ!

Во время нагревания может начать капать вода из отверстия предохранительного клапана. Избежать подтекания воды невозможно и нельзя препятствовать этому, так как блокировка клапана может привести к разрыву внутреннего резервуара (в случае аварии оборудования)

4. Выключение

Чтобы выключить водонагреватель, установите ручки терморегулятора и переключателя режимов мощности в положение «○». Водонагреватель прекратит свою работу, при этом на панели управления будет светиться только индикатор питания голубого цвета.

Рекомендуется отключить водонагреватель от электрической сети, если вы не планируете использовать прибор какое-то время.

Панель управления (для серии FSM5)



Рис. 8

1. Индикация значения времени

2. Индикатор активации функции таймера

Загорается при активации функции таймера на включение/отключение водонагревателя.

3. Индикаторы «energy save»

Загораются при выборе низкой мощности нагрева (1000 Вт).

4. Индикатор температуры воды в водонагревателе

5. Кнопка «mode»

Используется для установки значений времени и таймера, а также блокировки панели управления.

6. Индикатор активации функции ночного нагрева

7. Индикатор мощности нагрева

8. Кнопка «time»

Используется для выбора времени включения и выключения прибора и активации функции ночного нагрева.

9. Ручка терморегулятора

Используется для включения/отключения прибора, установки желаемой температуры нагрева, а также выбора низкой мощности нагрева «energy save» (1000 Вт), средней мощности нагрева «normal heat» (1500 Вт), высокой мощности нагрева «express heat» (2500 Вт).

Ручка терморегулятора при нажатии также выполняет функцию кнопки «ON/OFF».

10. Индикатор нагрева воды

Загорается при включении нагрева прибора

11. Индикаторы «normal heat»

Загораются при выборе средней мощности нагрева (1500 Вт)

12. Индикатор установленной температуры

13. Кнопка «▲»

Используется для увеличения выбранного значения.

14. Индикатор блокировки панели управления

15. Кнопка «▼»

Используется для уменьшения выбранного значения.

Пульт дистанционного управления (ПДУ) (для серии FSM5)

Пульт дистанционного управления следует направлять на приемник сигналов, расположенный на водонагревателе. Водонагреватель подтверждает прием управляющей команды звуковым сигналом.



ВНИМАНИЕ!

1. Не допускайте попадания на ПДУ воды и других жидкостей. Не подвергайте пульт воздействию прямых солнечных лучей и не оставляйте рядом с нагревательными и электрическими приборами.

2. Не допускайте попадания прямых солнечных лучей на приемник инфракрасных сигналов на приборе.

Установка элементов питания

Питание ПДУ осуществляется от двух элементов питания типа CR2025 (в комплект входит), которые устанавливаются в специальном отсеке, крышка которого расположена на задней панели пульта. Для установки элементов питания:

1. Снимите крышку отсека элементов питания, сдвинув её вниз по направлению стрелки.
2. Установите элементы питания, соблюдая указанную полярность.
3. Установите крышку в исходное положение.



Рис. 9

1. Кнопка «☰»

Используется для уменьшения выбранного значения.

2. Кнопка «☒»

Используется для блокировки панели управления.

3. Кнопка «☉»

Используется для выбора высокой мощности нагрева «express heat» (2500 Вт).

4. Кнопка «☽»

Используется для выбора средней мощности нагрева «normal heat» (1500 Вт).

5. Кнопка «☀»

Используется для включения/отключения прибора.

6. Кнопка «☾»

Используется для выбора низкой мощности нагрева «energy save» (1000 Вт).

7. Кнопка «☿»

Используется для выбора времени включения и выключения прибора и активации функции ночного нагрева.

8. Кнопка «▲»

Используется для увеличения выбранного значения.

9. Кнопка «▼»

Используется для установки значений времени.

Эксплуатация водонагревателя (для серии FSM5/FSM6)

1. Включение

1.1 Сначала откройте один из кранов выхода горячей воды, затем откройте кран подачи холодной воды. Электрический водонагреватель начнёт заполняться водой. Когда из крана горячей воды свободно вытекает вода, это означает, что водонагреватель полностью заполнился водой и кран выхода горячей воды можно закрыть.



ПРИМЕЧАНИЕ:

Во время обычной работы кран подачи холодной воды должен быть установлен в положение «ореп» («открыт».)

1.2 Вставьте электрическую вилку в розетку, при этом должна загореться индикаторная лампочка на УЗО и подсветка ручки терморегулятора, а на дисплее появится значение времени.

1.3. Нажмите на ручку терморегулятора на панели управления и удерживайте её в течение нескольких секунд или нажмите на кнопку «ON/OFF» на ПДУ, при этом на дисплее появится значение температуры воды в водонагревателе и значение установленной температуры воды.



Первое нажатие на ручку терморегулятора или на кнопку «ON/OFF», включается элемент нагрева. Система установлена на температуру 2500 Вт, мощность нагрева 2,5 кВт.

2. Установка температуры нагрева воды.

2.1. Температуру можно установить в диапазоне 35°C-75°C, с шагом 1°C.

2.2. Поверните ручку терморегулятора по часовой стрелке (от позиции «min» к позиции «max») или нажмите кнопку «», чтобы увеличить температуру нагрева воды.

2.3. Поверните ручку терморегулятора против часовой стрелки (от позиции «max» к позиции «min») или нажмите кнопку «», чтобы уменьшить температуру нагрева воды.

2.4. Водонагреватель автоматически поддерживает температуры воды. Когда температура воды внутри водонагревателя достигает установленной пользователем температуры, нагрев автоматически выключается, при этом индикаторная лампочка «» на панели управления гаснет. Когда температура воды внутри водонагревателя понижается до определённого уровня, нагрев автоматически включается, при этом загорается индикаторная лампочка «» на панели управления.



ВНИМАНИЕ!

Во время нагревания может начать капать вода из отверстия предохранительного клапана. Избежать подтекания воды невозможно и нельзя препятствовать этому, так как блокировка клапана может привести к разрыву внутреннего резервуара (в случае аварии оборудования).

3. Выбор режима мощности.

3.1. Нажмите на ручку терморегулятора на панели управления несколько раз или на соответствующие кнопки на ПДУ, чтобы выбрать необходимую мощность нагрева

3.2. При выборе низкой мощности нагрева на панели управления загораются индикаторы «energy save», а на дисплее отображается индикатор «».

3.3. При выборе средней мощности нагрева на панели управления загораются индикаторы «normal heat», а на дисплее отображается индикатор «».

3.4. При выборе высокой мощности нагрева на панели управления одновременно загораются индикаторы «energy save» и «normal heat», а на дисплее отображается индикатор «».

3.5. После выбора режима нагрева индикаторы «energy save» и «normal heat» горят в течение 10 минут, после чего гаснут.

4. Настройка часов

4.1. При включенном водонагревателе нажмите кнопку «mode» один раз, на дисплее замигает значение времени.

4.2. Нажмите на кнопку «», чтобы увеличить значение часов, с шагом 1 час, при однократном нажатии.

4.3. Нажмите на кнопку «», чтобы увеличить значение минут, с шагом 1 минута, при однократном нажатии.

4.4. Когда необходимое значение времени будет установлено, не нажимайте кнопки, значение времени будет мигать в течение 5 секунд, после чего настройка будет завершена, и часы начнут отсчёт.

5. Установка времени включения и выключения прибора

5.1. Установка времени таймера на включение водонагревателя.

5.1.1. При включенном водонагревателе нажмите кнопку «mode» два раза, на дисплее замигает значение времени [00:00].

5.1.2. С помощью кнопки «▲» и кнопки «▼» установите желаемое время включения водонагревателя (см. п.4.2., 4.3.).

5.1.3. Когда необходимое значение времени будет установлено, не нажимайте кнопки, значение времени будет мигать в течение 5 секунд, после чего настройка будет завершена.

5.2. Установка времени таймера на выключение водонагревателя.

5.2.1. При включенном водонагревателе нажмите кнопку «mode» три раза, на дисплее замигает значение времени [00:00].

5.2.2. С помощью кнопки «▲» и кнопки «▼» установите желаемое время выключения водонагревателя (см. п.4.2., 4.3.).

5.2.3. Когда необходимое значение времени будет установлено, не нажимайте кнопки, значение времени будет мигать в течение 5 секунд, после чего настройка будет завершена.

5.3. Активация функции таймера.

При включенном водонагревателе нажмите кнопку «time» на панели управления или соответствующую кнопку на ПДУ один раз, на дисплее загорится индикатор «🕒» и слово «TIME» под значением времени, после чего функция таймера на включение/выключение водонагревателя будет активирована, а нагрев водонагревателя (если был включен) отключится.

5.4. Отключение функции таймера.

Нажмите кнопку «time» на панели управления или соответствующую кнопку на ПДУ ещё 3 раза, на дисплее погаснет индикатор «🕒» и слово «TIME» под значением времени, после чего функция таймера на включение/выключение водонагревателя будет отключена.

6. Функция ночного нагрева

При активации данной функции нагрев воды в водонагревателе будет производиться только в ночные часы, в период с 23:00 часов до 06:00 часов. В остальные часы нагрев будет невозможен.

6.1. Нажмите кнопку «time» на панели управления или соответствующую кнопку на ПДУ два раза, чтобы активировать функцию ночного нагрева, при этом на дисплее будет гореть индикатор «★».

6.2. Нажмите кнопку «time» на панели управления или соответствующую кнопку на ПДУ ещё два раза, чтобы отключить функцию ночного нагрева, при этом индикатор «★» на дисплее погаснет.

7. Функция таймера и ночного режима.

Функция таймера и функция ночного режима могут быть активированы одновременно. Для этого необходимо нажать кнопку «time» на панели управления или соответствующую кнопку на ПДУ несколько раз, пока одновременно не появятся индикаторы таймера и ночного режима.

8. Блокировка панели управления

8.1. Нажмите и удерживайте кнопку «mode» на панели управления водонагревателя или соответствующую кнопку на ПДУ, в течение 3 секунд, чтобы заблокировать кнопки управления, при этом на дисплее загорится индикатор «☹».

8.2. Повторно нажмите и удерживайте кнопку «mode» на панели управления водонагревателя или соответствующую кнопку на ПДУ, в течение 3 секунд, чтобы разблокировать кнопки управления, при этом индикатор «☹» на дисплее погаснет.

9. Выключение.

Нажмите на ручку терморегулятора на панели управления и удерживайте её в течение нескольких секунд или нажмите на кнопку «ON/OFF» на ПДУ, чтобы отключить прибор, при этом индикаторные лампочки погаснут, а подсветка ручки терморегулятора будет гореть.

9. ОБСЛУЖИВАНИЕ



Рис. 10



Рис. 11

1. Проверяйте электрические вилку и розетку как можно чаще. Должен быть обеспечен надёжный электрический контакт, а также правильное заземление. Вилка и розетка не должны чрезмерно нагреваться.
2. Если водонагреватель не используется продолжительное время, особенно в регионах с низкой температурой воздуха (ниже 0 °С), для предотвращения повреждения водонагревателя (по причине замерзания воды во внутреннем баке), воду из нагревателя следует слить.
3. Чтобы обеспечить надёжную работу водонагревателя в течение длительного времени, рекомендуется периодически чистить внутренний бак и убирать отложения на электрических нагревательных элементах водонагревателя, а также проверять состояние магниевого анода, чтобы своевременно заменить его на новый.

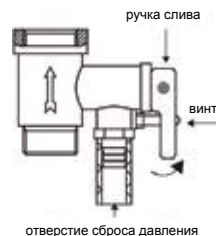

ВНИМАНИЕ!

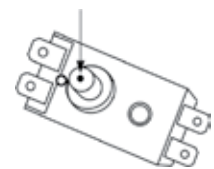
Производитель предоставляет увеличенную гарантию на отдельные компоненты водонагревателя при условии своевременного и правильного проведения периодического технического обслуживания прибора специалистами авторизованного сервисного центра (см. гарантийный талон).

4. Профилактические работы должны производиться при строгом соблюдении инструкции по эксплуатации и техники безопасности.
5. Водонагреватель оснащен термовыключателем, который прекратит подачу электроэнергии к ТЭНу, при перегреве воды или ее отсутствии в водонагревателе. Если водонагреватель включен в сеть, но не происходит нагрев воды и не горит индикаторная лампа, значит отключился или не был включен термовыключатель. Для возврата водонагревателя в рабочее состояние необходимо:
 - отключить питание от электронагревателя, снять накладку боковой/нижней крышки для горизонтального/вертикального водонагревателя соответственно;
 - для вертикальных водонагревателей серии FSM5/FSM3: нажать до щелчка кнопку, расположенную по центру термовыключателя; рис. 13;
 - если кнопка не нажимается и нет щелчка, то подождать пока термовыключатель остынет до и исходной температуры.



ВНИМАНИЕ!

Если данные действия не дали положительного результата или отключение термовыключателя происходит неоднократно, в течение короткого промежутка времени, тогда следует отключить питание водонагревателя, перекрыть подачу воды в водонагреватель и обратиться в Авторизованный Сервисный Центр Timberk в Вашем регионе для получения консультации или ремонта изделия.

6. Чтобы правильно слить воду из внутреннего бака, надо воспользоваться обратным предохранительным клапаном: открутить сливной винт обратного предохранительного клапана и перевести ручку слива в верхнее положение, при этом кран выхода горячей воды должен быть открыт, а кран подачи холодной воды в водонагреватель должен быть перекрыт. (смотри рис. 12). Никогда не сливайте воду, если ее температура выше 50°С, т.к. это может привести к ожогам.
7. Помните о контрольных проверках исправности действия предохранительного клапана каждые 14 дней - способ проверки:
 - перевести ручку слива в верхнее положение до ощущения перехода резьбы и тогда из отверстия клапана должна потечь вода. После проверки вытекания воды верните ручку в предыдущее положение.
8. Наружные поверхности нагревателя по мере необходимости протирать влажной тряпочкой с мылом.

10. УСТРАНЕНИЕ НЕИСПРАВНОСТЕЙ И КОДЫ ОШИБОК

Возможные неисправности и методы их устранения

Таблица 4

Проблема	Возможные причины	Способ устранения
Индикаторные лампочки не горят, вода не греется	1. Повреждение устройства регулирования температуры.	1. Обратиться к специалисту по ремонту, в сервисный центр Timberk.
	2. Сработало или не было включено устройство ограничения температуры.	2. Включите термовыключатель, следуя инструкции по его включению.
	3. Повреждение устройства ограничения температуры.	3. Обратиться к специалисту по ремонту, в сервисный центр Timberk.
Из крана выходы горячей воды не течет вода	1. Отключена подача воды.	1. Подождать восстановления подачи воды.
	2. Слишком низкое давление воды.	2. Включить водонагреватель снова, когда восстановится нормальное давление воды.
	3. Закрыт кран подачи холодной воды.	3. Открыть кран подачи холодной воды.
Температура воды слишком высокая	Повреждение системы контроля температуры воды.	Обратиться к специалисту по ремонту, в сервисный центр Timberk.
Протечка воды	Нарушено уплотнение в месте подключения труб.	Заменить уплотнение соединения.
Вода течет из корпуса прибора	1. Разрушение внутреннего бака (коррозия)	Обратиться к специалисту по ремонту, в сервисный центр Timberk.
	2. Нарушено уплотнение в месте присоединения нагревательного элемента	

КОДЫ ОШИБОК

Коды ошибок для водонагревателя серии FSM5 представлены в таблице 5
Таблица 5

Неисправность	Причина	Способ устранения
E1	Сухой нагрев	Проверьте наличие воды в водонагревателе
E2	Неисправность температурного датчика	Обратитесь в авторизованный сервисный центр.
E3	Утечка электрического тока	Обратитесь в авторизованный сервисный центр.
E4	Перегрев воды	Обратитесь в авторизованный сервисный центр.

12. ЭЛЕКТРИЧЕСКАЯ ПРИНЦИПАЛЬНАЯ СХЕМА

Серия FSM3



Рис. 12

Серия FSM5



Рис. 13

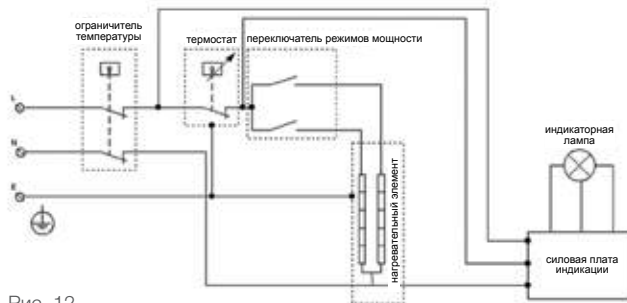

www.timberk.com

EAC